

## Contacting Dell

To contact Dell for sales, technical support, or customer service issues, go to [dell.com/ContactDell](http://dell.com/ContactDell)

## Vzpostavljajte stika z družbo Dell

Če želite stopiti v stik z družbo Dell v zvezi s prodajo, tehnično podporo ali težavami pri storitvah s strankami, obiščite [dell.com/ContactDell](http://dell.com/ContactDell)

## Dell'e Başvurma

Satış, teknik destek veya müşteri hizmetleri ile ilgili konular için Dell'e başvurmak üzere [dell.com/ContactDell](http://dell.com/ContactDell) adresine gidin.

## الاتصال بشركة Dell

للإتصال بـ Dell للتواصل مع قسم المبيعات، أو الدعم الفني، أو خدمة العملاء، اذهب إلى [dell.com/ContactDell](http://dell.com/ContactDell)

## More Information

For regulatory and safety best practices, see [dell.com/regulatory\\_compliance](http://dell.com/regulatory_compliance)

## Več informacij

Za regulativne informacije in informacije o varnem delu obiščite [dell.com/regulatory\\_compliance](http://dell.com/regulatory_compliance)

## Daha Fazla Bilgi

Yasal bilgiler ve en iyi güvenlik bilgileri için bkz. [dell.com/regulatory\\_compliance](http://dell.com/regulatory_compliance)

## المزيد من المعلومات

للتعرف على الممارسات التنظيمية وممارسات الأمان، شاهد [dell.com/regulatory\\_compliance](http://dell.com/regulatory_compliance)

## Service Tag

Servisna oznaka

Servis Etiketi

رقم رمز الخدمة

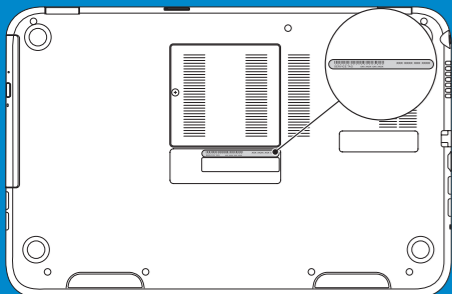

## Información para la NOM o Norma Oficial Mexicana (Solo para México)

La siguiente información afecta a los dispositivos descritos en este documento de acuerdo a los requisitos de la Normativa Oficial Mexicana (NOM):

### Importador:

Dell México S.A. de C.V.

Paseo de la Reforma 2620 – Piso 11°

Col. Lomas Altas

11950 México, D.F.

Número de modelo normativo: P26F

Voltaje de entrada: 100 V CA–240 V CA

Intensidad de entrada (máxima): 1,50 A/1,60 A

Frecuencia de entrada: 50 Hz–60 Hz

Intensidad de salida: 3,34 A/4,62 A

Tensión de salida: 19,5 V CC

© 2012 Dell Inc.

Dell™, the DELL logo, and Inspiron™ are trademarks of Dell Inc. Windows® is either a trademark or registered trademark of Microsoft Corporation in the United States and/or other countries.

Regulatory model: P26F | Type: P26F001

Computer model: Inspiron 5523

© 2012 Dell Inc.

Dell™, logotip DELL in Inspiron™ so glavovne znamke družbe Dell Inc. Windows® je blagovna znamka ali registrirana blagovna znamka družbe Microsoft Corporation v Združenih državah Amerike in/ali drugih državah.

Regulativni model: P26F | Vrsta: P26F001

Model računalnika: Inspiron 5523

© 2012 Dell Inc.

Dell™, DELL logosu ve Inspiron™, Dell Inc.'e ait ticari markalardır. Windows® Amerika Birleşik Devletleri'nde ve/veya diğer ülkelerde Microsoft Corporation'a ait ticari marka ya da tescilli ticari markadır.

Yasal model: P26F | Tür: P26F001

Bilgisayar modeli: Inspiron 5523

© 2012 Dell Inc.

Dell Inc. و شعار DELL و Inspiron™ هي علامات تجارية خاصة بشركة Dell Inc. Windows® هي إما علامة تجارية أو علامة تجارية مسجلة خاصة بشركة Microsoft Corporation في الولايات المتحدة وأو بلدان أخرى.

الموديل التنظيمي: P26F | النوع: P26F001

موديل الكمبيوتر: Inspiron 5523

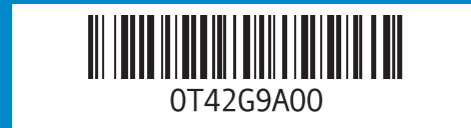

Printed in China.

2012 - 07

## Computer Features

Funkcije računalnika | Bilgisayar Özellikleri | ميزات الكمبيوتر

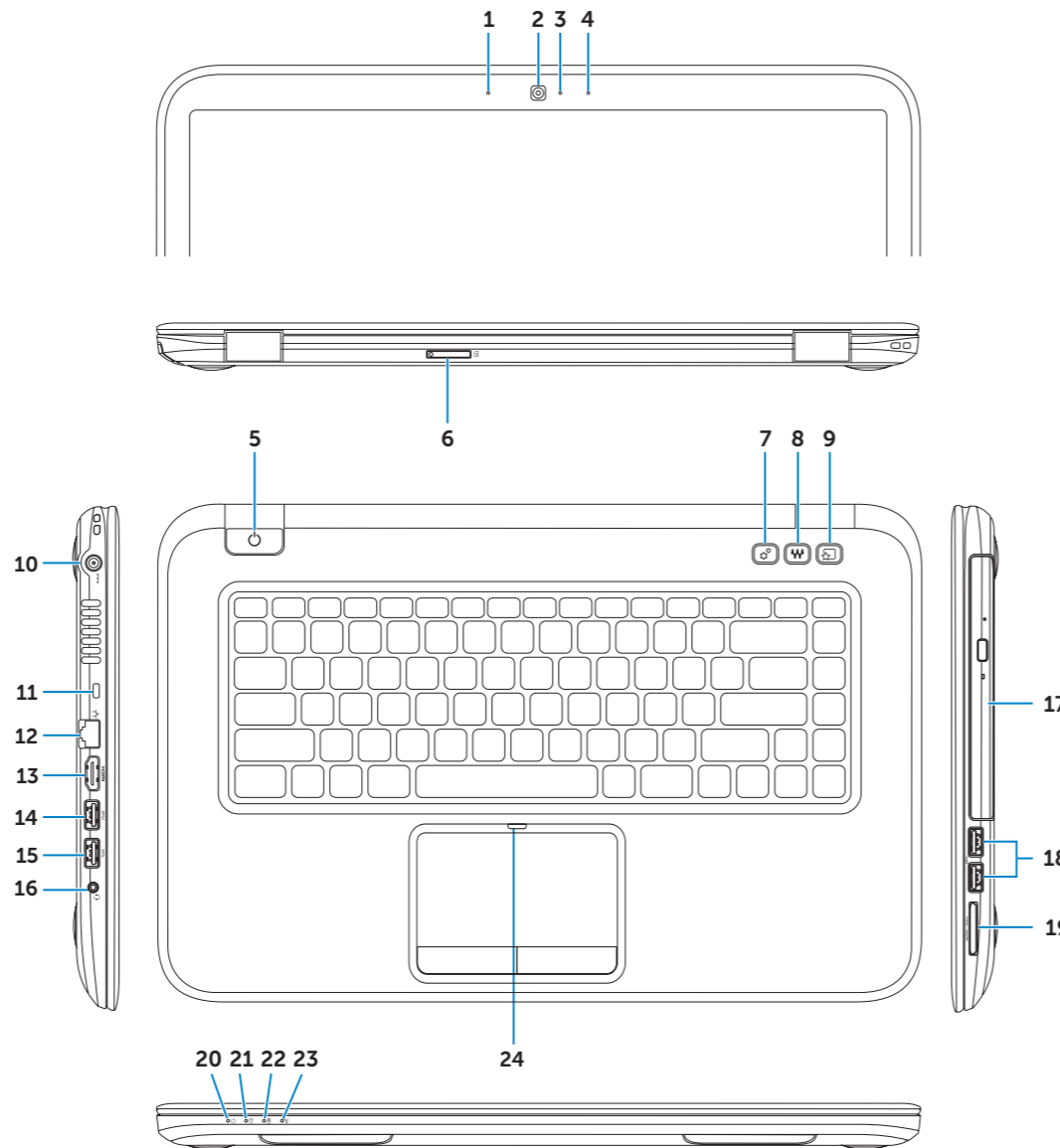

1. Left digital-array microphone
2. Camera
3. Camera-status light
4. Right digital-array microphone
5. Power button
6. SIM-card slot (optional)
7. Windows Mobility Center button
8. Dell audio with preset switch button
9. Dell Instant Launch button
10. Power-adapter port
11. Security-cable slot
12. Network port
13. HDMI port
14. USB 3.0 port with PowerShare
15. USB 3.0 port
16. Headphone/Microphone combo port
17. Optical drive
18. USB 3.0 ports (2)
19. 3-in-1 media-card reader
20. Power-status light
21. Hard-drive activity light
22. Battery-status light
23. Wireless-status light
24. Touchpad-status light

1. Levi digitalni mikrofoni
2. Kamera
3. Lučka stanja kamere
4. Desni digitalni mikrofoni
5. Gumb za vklop
6. Reža za kartico SIM (dodatno)
7. Gumb za središče za prenosni računalnik
8. Zvok Dell s predhodno nastavljenim preklopnim gumbom
9. Gumb za hitri zagon Dell
10. Vrata za napajalnik
11. Reža za varnostni kabel
12. Omrežna vrata
13. Vrata HDMI
14. Vrata USB 3.0 s funkcijo PowerShare
15. Vrata USB 3.0
16. Kombinirana vrata za slušalke/mikrofon
17. Optični pogon
18. Vrata USB 3.0 (2)
19. Bralnik pomnilniških kartic 3-v-1
20. Lučka stanja napajanja
21. Lučka dejavnosti trdega diska
22. Lučka stanja baterije
23. Lučka stanja brezžične povezave
24. Lučka stanja sledilne ploščice

1. Sol dijital array mikrofoni
2. Kamera
3. Kamera durum işığı
4. Sağ dijital array mikrofoni
5. Güç düğmesi
6. SIM kart yuvası (isteğe bağlı)
7. Windows Mobility Center düğmesi
8. Ön ayar anahtarı düğmesiyle birlikte Dell ses
9. Dell Anlık Başlatma düğmesi
10. Güç adaptörü bağlantı noktası
11. Güvenlik kablosu yuvası
12. Ağ bağlantı noktası
13. HDMI bağlantı noktası
14. PowerShare ile birlikte USB 3.0 bağlantı noktası
15. USB 3.0 bağlantı noktası
16. Kulaklık/Mikrofon kombo bağlantı noktası
17. Optik sürücü
18. USB 3.0 bağlantı noktaları (2)
19. 3'ü 1 arada medya kart okuyucu
20. Güç durum ışığı
21. Sabit disk etkinlik ışığı
22. Pil durum ışığı
23. Kablosuz bağlantı durum ışığı
24. Dokunmatik yüzey durum ışığı

- |                                     |                                               |                                           |
|-------------------------------------|-----------------------------------------------|-------------------------------------------|
| 17. محرك الأقراص الضوئية            | 9. زر Dell للتشغيل الفوري                     | 1. ميكروفون الصفيق الرقمي الأيسر          |
| 18. منافذ USB 3.0 (2)               | 10. منفذ مهأئ التيار                          | 2. كاميرا                                 |
| 19. قارئ بطاقة الوسائط 3 في 1       | 11. فتحة كبل الأمان                           | 3. مصباح حالة الكاميرا                    |
| 20. مصباح حالة التيار               | 12. منفذ الشبكة                               | 4. ميكروفون الصفيق الرقمي الأيمن          |
| 21. مصباح نشاط محرك الأقراص الثابتة | 13. منفذ HDMI                                 | 5. زر الطاقة                              |
| 22. مصباح حالة البطارية             | 14. منفذ USB 3.0 المزود بـ PowerShare         | 6. فتحة بطاقة SIM (اختيارية)              |
| 23. مصباح حالة الإتصال اللاسلكي     | 15. منفذ USB 3.0                              | 7. زر مركز التنقل في نظام التشغيل Windows |
| 24. مصباح حالة لوحة المس            | 16. منفذ سماعة الرأس/الميكروفون متعدد الوظائف | 8. صوت Dell مع زر التحويل المعين مسبقاً   |



## 1 Connect the network cable (optional) and the power adapter

Priključite omrežni kabel (dodatna možnost) in napajalnik

Ağ kablosunu (isteğe bağlı) ve güç adaptörünü takın

صل كبل الشبكة ( اختياري) ومهايئ التيار

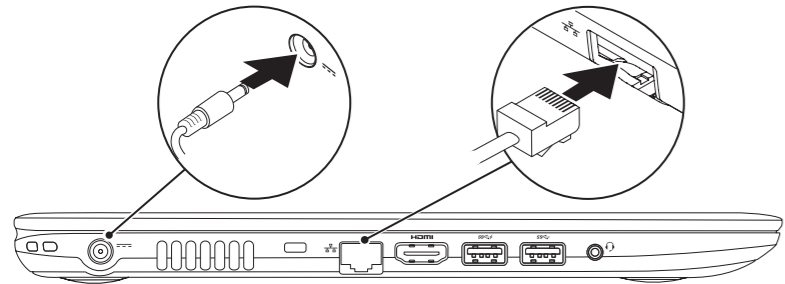

## 2 Press the power button

Pritisnite gumb za vklop | Güç düğmesine basın

اضغط على زر التشغيل

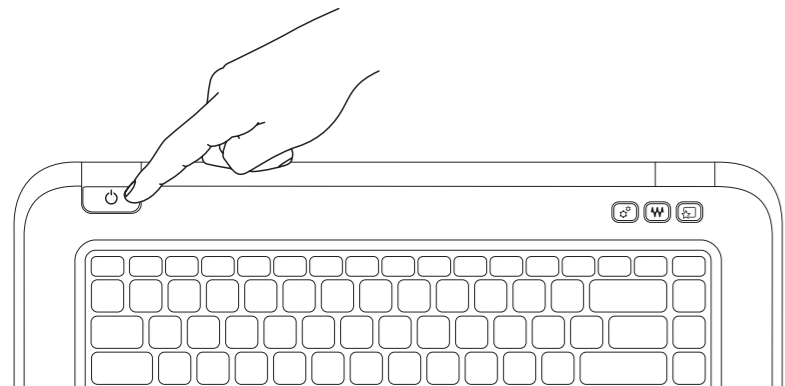

## 3 Complete Windows setup

Dokončajte namestitév sistema Windows | Windows kurulumunu tamamlayın

أكمل إعداد Windows

### Enable security

Omogočite varnost | Güvenliği etkinleştir

تمكين الأمان

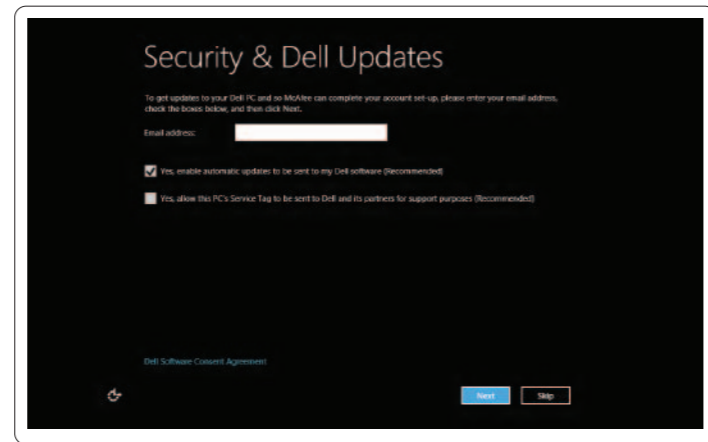

### Configure wireless (optional)

Konfigurirajte brezžično omrežje (dodatna možnost) | Kablosuz bağlantıyı yapılandır (isteğe bağlı)

تهيئة الإتصال اللاسلكي (اختياري)

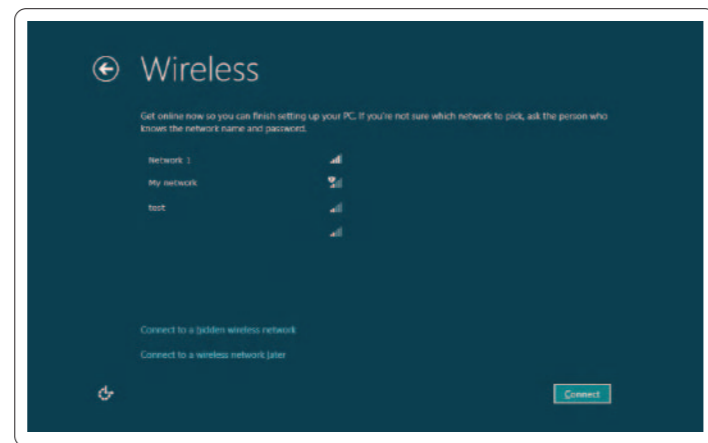

## Windows 8

### Tiles

Ploščice | Katmanlar | القوالب

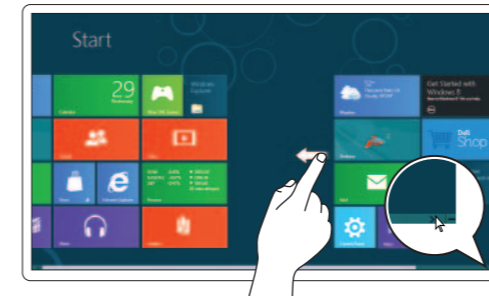

#### Swipe or scroll to access more tiles

Podrsajte s prstom ali s kolescem miške za prikaz več ploščic

Daha fazla katman erişimi için kaydırın

الانتقال أو التمرير للوصول إلى مزيد من القوالب

#### Note: Swipe works only on touch-screen displays

Opomba: S prstom lahko podrsate le na zaslonih na dotik

Not: Kaydırma, yalnız dokunmatik ekranlarda çalışır

ملاحظة: يعمل الانتقال فقط على الشاشات التي تعمل باللمس

### Resources

Viri | Kaynaklar | الموارد



#### Getting started

Kako začeti

Başlarken

لتبدأ

#### My Dell Support Center

Center za podporo uporabnikom Dell

Dell Destek Merkezim

مركز دعم Dell

### Charms sidebar

Čarobna vrstica | Charms کنار çubuğu

شريط الاختصارات الجانبي

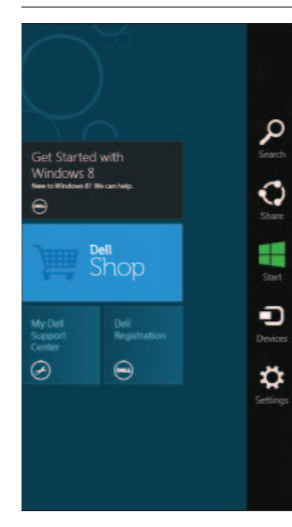

#### Swipe from right edge of the display

Podrsajte iz desnega kota zaslona

Ekranın sağ ucundan doğru parmağınızı kaydırın

الانتقال من الحافة اليمنى للشاشة



#### Swipe from right edge of the touchpad

Podrsajte iz desnega kota sledilne ploščice

Dokunmatik yüzeyin sağ ucundan doğru parmağınızı kaydırın

الانتقال من الحافة اليمنى للوحة اللمس



#### Point mouse to lower- or upper-right corner

Premaknite miško v spodnji ali zgornji desni kot

Fareyi sağ alt veya üst köşeye götürün

قم بالإشارة بالماوس إلى الركن الأيمن السفلي أو العلوي

## Function Keys

Funkcijske tipke | Fonksiyon Tuşları | مفاتيح الوظائف

F1	Switch to external display	Preklopi na zunanji zaslon   Harici ekrana geçiş yap
F2	Turn off/on wireless	Vklopi/izklopi brezžično omrežje Kablosuz özelliğini aç/kapa
F3	Enable/disable touchpad	Omogoči/onemogoči drsno ploščico Dokunmatik yüzeyi etkinleştir/devre dışı bırak
F4	Decrease brightness	Pomanjšaj svetlost   Parlaklığı düşür
F5	Increase brightness	Povečaj svetlost   Parlaklığı arttır
F6	Toggle keyboard backlight	Vklopi/izklopi osvetlitev tipkovnice Klavye arka ışığını değiştir
F8	Play previous track or chapter	Predvajaj prejšnji posnetek ali poglavje Önceki parçayı veya bölümü oynat
F9	Play/Pause	Predvajaj/premor   Oynat/Duraklat
F10	Play next track or chapter	Predvajaj naslednji posnetek ali poglavje Sonraki parçayı veya bölümü oynat
F11	Decrease volume level	Pomanjšaj stopnjo glasnosti   Ses seviyesini düşür
F12	Increase volume level	Povečaj stopnjo glasnosti   Ses seviyesini arttır
	Mute audio	Utişaj zvok   Sesi kapat